

Алюминиевые профили системы Classic Slim

Высота двери (Н дв.) рассчитывается по формуле:
 Для дверей-купе: $H_{дв.} = H_{пр.} - 40 \text{ мм}$
 Где $H_{пр.}$ - высота монтажного проема для установки дверей.

Ширина двери (L дв.) рассчитывается по формуле:
 $L_{дв.} = (L_{пр.} + N * 13 \text{ мм}) / \text{Кол-во дверей}$
 Где:
 N - число наложений дверей (N=1 для 2-х дверного шкафа, N=2 для 3-х дверного шкафа)

Пример расчета:
 Высота проема (H пр.) 2500 мм - 40 мм = H дв. = 2460 мм
 Ширина проема 1500 мм., шкаф 2 двери.
 $L_{дв.} = (1500 + 1 * 13) / 2 = L_{дв.} = 757 \text{ мм.}$



шампань
код: 70



серебро матовое
код: 02



Черный муар
код: 06



Белый глянец
код: 07

Профиль-ручка трапецевидная Classic Slim

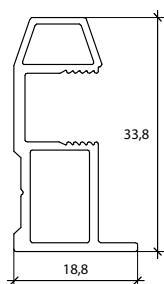

Цвет	Длина, мм	н/у, шт.	Артикул
серебро	5400	8	PRO3500.02
черный муар	5400	8	PRO3500.06
белый глянец	5400	8	PRO3500.07
шампань	5400	8	PRO3500.70

Профиль-ручка квадрат Classic Slim

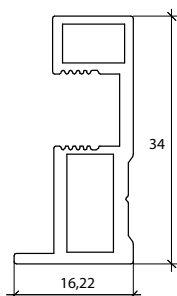

Цвет	Длина, мм	н/у, шт.	Артикул
серебро	5400	8	PRO3501.02
черный муар	5400	8	PRO3501.06
белый глянец	5400	8	PRO3501.07
шампань	5400	8	PRO3501.70

Планка нижняя Classic Slim

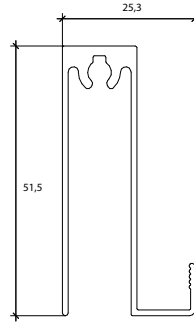

Цвет	Длина, мм	н/у, шт.	Артикул
серебро	5400	8	PRO3505.02
черный муар	5400	8	PRO3505.06
белый глянец	5400	8	PRO3505.07
шампань	5400	8	PRO3505.70

Планка верхняя Classic Slim

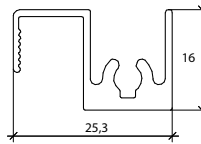

Цвет	Длина, мм	н/у, шт.	Артикул
серебро	5400	8	PRO3506.02
черный муар	5400	8	PRO3506.06
белый глянец	5400	8	PRO3506.07
шампань	5400	8	PRO3506.70

Планка средняя под крепеж Classic Slim

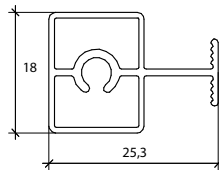

Цвет	Длина, мм	н/у, шт.	Артикул
серебро	5400	8	PRO3517.02
черный муар	5400	8	PRO3517.06
белый глянец	5400	8	PRO3517.07
шампань	5400	8	PRO3517.70

Направляющий профиль верхний



Цвет	Длина, мм	н/у, шт.	Артикул
Серебро	5 800	4	PRO3402.02
Золото	5 800	4	PRO3402.09
Шампань	5 800	4	PRO3402.70
Бронза	5 800	4	PRO3402.27

Направляющий профиль нижний



Цвет	Длина, мм	н/у, шт.	Артикул
Серебро	5 800	8	PRO3403.02
Золото	5 800	8	PRO3403.09
Шампань	5 800	8	PRO3403.70
Бронза	5 800	8	PRO3403.27



Комплект роликов на асимметричную дверь Classic Slim (2+2)

н/у, шт.	Артикул
100	PRO3599

Алюминиевые профили Firmaх системы Classic

Техническое описание

- Материал профиля - алюминиевый сплав 6063 по ГОСТ 22233-2001
- Наполнение из различного материала толщиной 4 мм, 8 мм и 10 мм
- Возможность изготовления двери высотой до 3000 мм, шириной до 1000 мм
- Возможность сборки комбинированных дверей и межкомнатных перегородок
- Толщина анодированного слоя до 15 мкм, толщина наружной стенки профиля-ручки 1,2-1,3 мм
- Максимальная масса двери до 50 кг
- Возможность регулировки двери по углу наклона и высоте
- Формула расчета размеров дверей-купе и вставок (Excel)

Особенности

- Высокое качество поверхности, достигаемое путем механической обработки перед анодированием
- Гладкая матовая поверхность анодированного профиля
- Индивидуальная упаковка каждого типа профиля
- Устойчивость поверхности профиля к механическим повреждениям

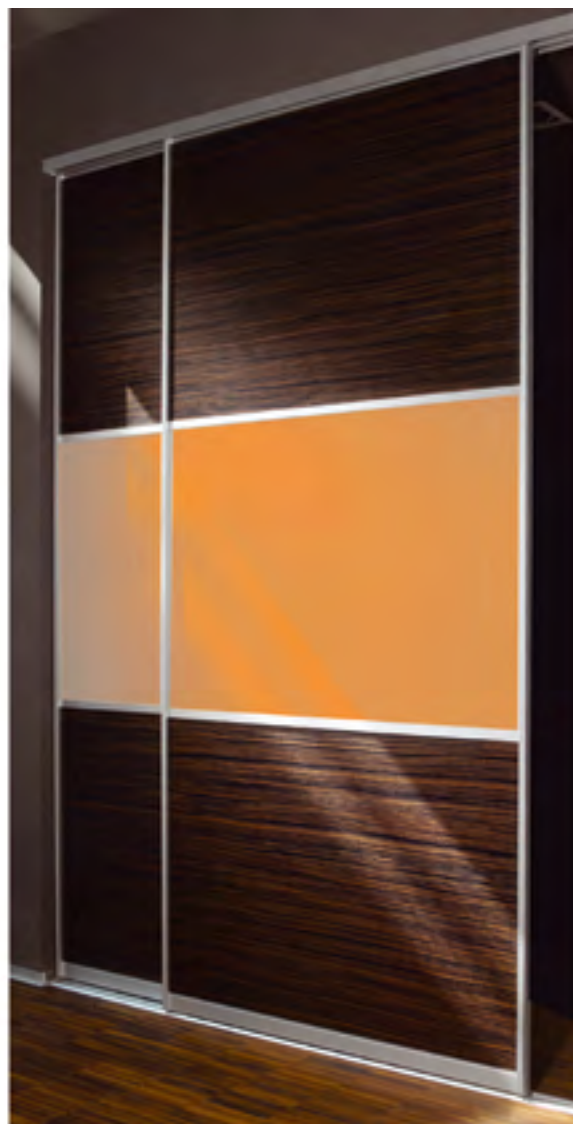

Конструкция раздвижной двери

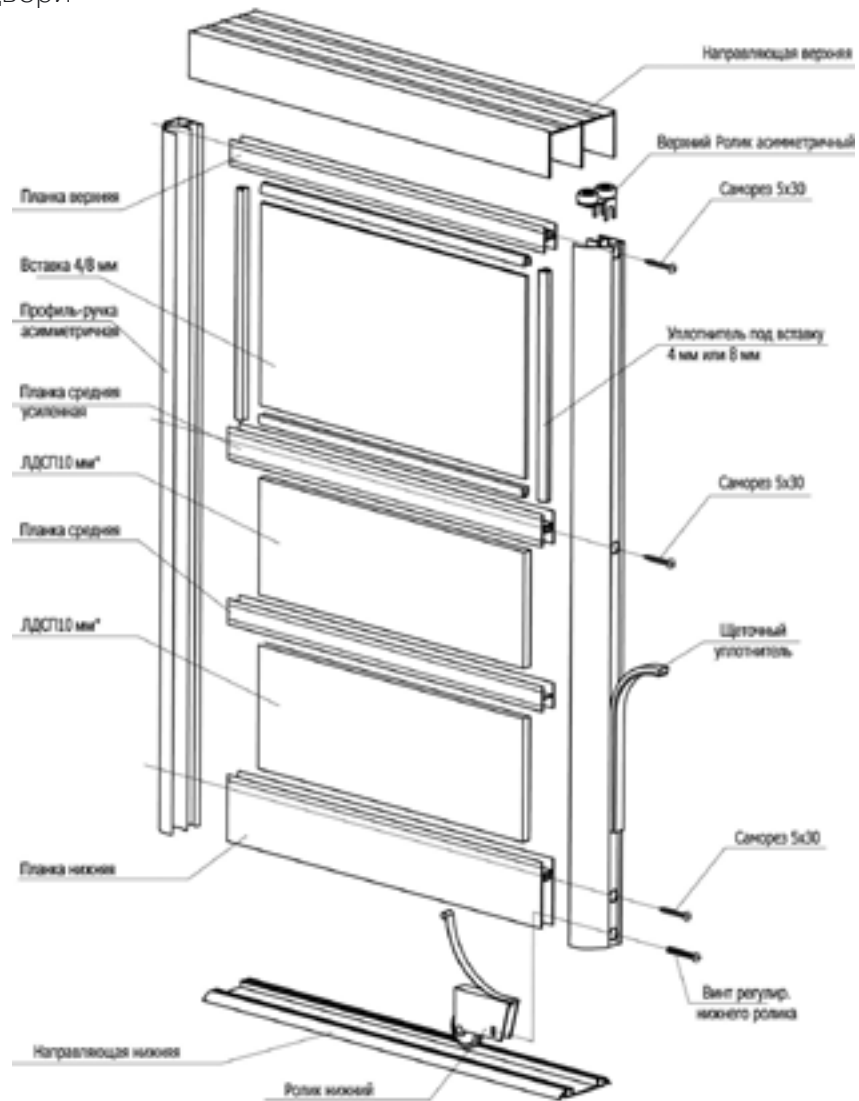

*- Под вставку толщиной 10 мм (ДСП) уплотнитель не используется

Высота двери (**Н дв.**) рассчитывается по формуле:

1. Для дверей-купе: **Н дв. = Н пр. - 40 мм**
2. Для распашной двери: **Н дв. = Н пр. - 23 мм**

Где **Н пр.** - высота монтажного проема для установки дверей.

**Пример расчета: Высота проема (Н пр.) 2500 мм - 40 мм = высота двери (Н дв.) 2460 мм*

Ширина двери (**Л дв.**) рассчитывается по формуле:

1. Для дверей-купе при использовании **асимметричной** профиль-ручки:

Л дв. = (Л пр. - 4 мм + (N*26 мм)/Кол-во дверей) - с учетом толщины щеточного уплотнителя.

Л дв. = (Л пр. + (N*26 мм)/Кол-во дверей) - без учета толщины щеточного уплотнителя.

2. Для дверей-купе при использовании **симметричной** профиль-ручки:

Л дв. = (Л пр. - 4 мм + (N*32 мм)/Кол-во дверей) - с учетом толщины щеточного уплотнителя.

Л дв. = (Л пр. + (N*32 мм)/Кол-во дверей) - без учета толщины щеточного уплотнителя.

3. Для распашной двери:

Л дв. = Л пр. - 10 мм - для одной распашной двери

Л дв. = (Л пр. - 5 мм - (5 мм * Кол-во дверей)/Кол-во дверей) - для нескольких распашных дверей.

Где **Л пр.** - ширина монтажного проема для установки дверей,

N - число наложений дверей (**N=1** для 2-х дверного шкафа, **N=2** для 3-х дверного шкафа, **N=2** или **N=3** для 4-дверного шкафа в зависимости от типа конструкции).

** Пример расчета: Для двухдверного шкафа шириной 1500 мм*

*Ширина проема (Л пр.) 1468 мм - 4 мм + (N=1*26 мм)/2 (кол-во дверей) = ширина двери (Л дв.) 745 мм*

Профиль-ручка симметричная

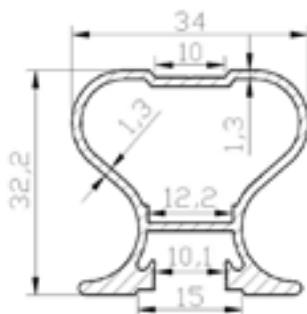

Цвет	Длина, мм	Упаковка, шт.	Артикул
Серебро	5 400	8	FRM2400.02/xx
Золото	5 400	8	FRM2400.09/xx
Шампань	5 400	8	FRM2400.70/xx
Бронза	5 400	8	FRM2400.27/xx

Профиль-ручка асимметричная

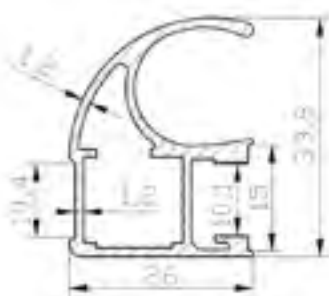

Цвет	Длина, мм	Упаковка, шт.	Артикул
Серебро	5 400	8	FRM2401.02/xx
Золото	5 400	8	FRM2401.09/xx
Шампань	5 400	8	FRM2401.70/xx
Бронза	5 400	8	FRM2401.27/xx

Профиль-ручка асимметричная широкая



Цвет	Длина, мм	Упаковка, шт.	Артикул
Серебро	5 400	8	FRM2414.02/xx
Золото	5 400	8	FRM2414.09/xx
Шампань	5 400	8	FRM2414.70/xx
Бронза	5 400	8	FRM2414.27/xx

Направляющий профиль верхний



Цвет	Длина, мм	Упаковка, шт.	Артикул
Серебро	5 800	4	FRM2402.02/xx
Золото	5 800	4	FRM2402.09/xx
Шампань	5 800	4	FRM2402.70/xx
Бронза	5 800	4	FRM2402.27/xx

Направляющий профиль нижний

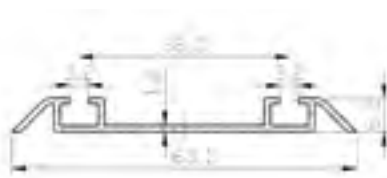

Цвет	Длина, мм	Упаковка, шт.	Артикул
Серебро	5 800	8	FRM2403.02/xx
Золото	5 800	8	FRM2403.09/xx
Шампань	5 800	8	FRM2403.70/xx
Бронза	5 800	8	FRM2403.27/xx

Планка горизонтальная нижняя

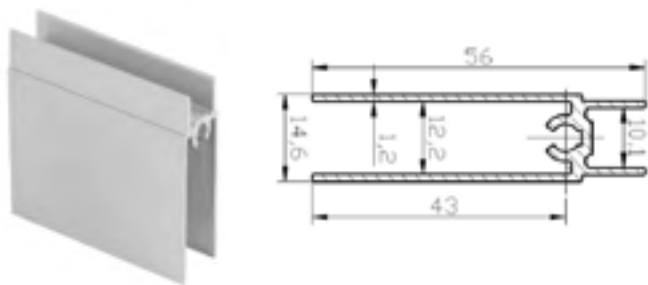

Цвет	Длина, мм	Упаковка, шт.	Артикул
Серебро	5 800	8	FRM2405.02/xx
Золото	5 800	8	FRM2405.09/xx
Шампань	5 800	8	FRM2405.70/xx
Бронза	5 800	8	FRM2405.27/xx

Планка горизонтальная верхняя



Цвет	Длина, мм	Упаковка, шт.	Артикул
Серебро	5 800	8	FRM2406.02/xx
Золото	5 800	8	FRM2406.09/xx
Шампань	5 800	8	FRM2406.70/xx
Бронза	5 800	8	FRM2406.27/xx

Планка средняя под крепеж



Цвет	Длина, мм	Упаковка, шт.	Артикул
Серебро	5 800	8	FRM2417.02/xx
Золото	5 800	8	FRM2417.09/xx
Шампань	5 800	8	FRM2417.70/xx
Бронза	5 800	8	FRM2417.27/xx

Направляющий профиль однополосный верхний

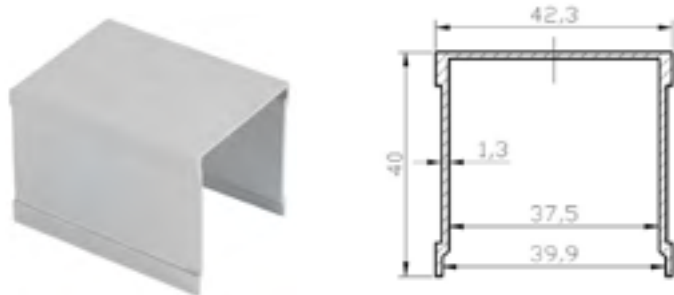

Цвет	Длина, мм	Упаковка, шт.	Артикул
Серебро	5 800	8	FRM2408.02/xx
Золото	5 800	8	FRM2408.09/xx
Шампань	5 800	8	FRM2408.70/xx
Бронза	5 800	8	FRM2408.27/xx

Направляющий профиль однополосный нижний

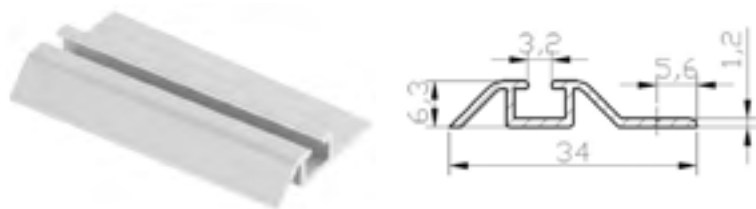

Цвет	Длина, мм	Упаковка, шт.	Артикул
Серебро	5 800	8	FRM2409.02/xx
Золото	5 800	8	FRM2409.09/xx
Шампань	5 800	8	FRM2409.70/xx
Бронза	5 800	8	FRM2409.27/xx

Направляющий профиль для распашной двери



Цвет	Длина, мм	Упаковка, шт.	Артикул
Серебро	5 800	8	FRM2420.02/xx
Золото	5 800	8	FRM2420.09/xx
Шампань	5 800	8	FRM2420.70/xx
Бронза	5 800	8	FRM2420.27/xx

Алюминиевые профили PRO системы Classic

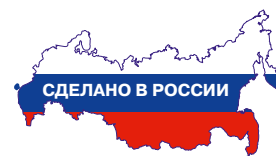

Техническое описание

- Материал профиля - алюминиевый сплав 6063 по ГОСТ 22233-2001
- Наполнение из различного материала толщиной 4 мм, 8 мм и 10 мм
- Возможность изготовления двери высотой до 2500 мм, шириной до 900 мм
- Возможность сборки комбинированных дверей и межкомнатных перегородок
- Толщина наружной стенки профиля-ручки 0,9 - 1,0 мм
- Максимальная масса двери до 50 кг
- Возможность регулировки двери по углу наклона и высоте
- Формула расчёта размеров дверей-купе и вставок.

Профиль-ручка симметричная

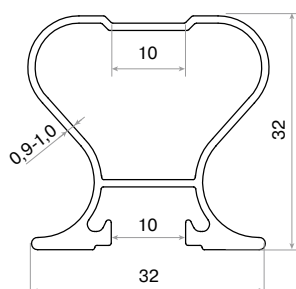
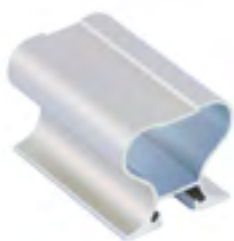

Цвет	Длина, мм	Упаковка, шт.	Артикул
Серебро	5 400	8	PRO3400.02
Золото	5 400	8	PRO3400.09
Шампань	5 400	8	PRO3400.70
Бронза	5 400	8	PRO3400.27
Серебро	4 800	8	PRO3415.02
Золото	4 800	8	PRO3415.09
Шампань	4 800	8	PRO3415.70
Бронза	4 800	8	PRO3415.27

Профиль-ручка асимметричная облегченная

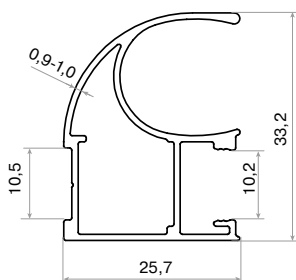

Цвет	Длина, мм	Упаковка, шт.	Артикул
Серебро	4 800	8	PRO3416.02
Золото	4 800	8	PRO3416.09
Шампань	4 800	8	PRO3416.70
Бронза	4 800	8	PRO3416.27

Профиль-ручка асимметричная

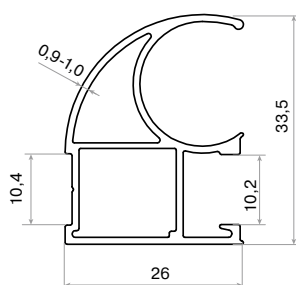

Цвет	Длина, мм	Упаковка, шт.	Артикул
Серебро	5 400	8	PRO3401.02
Золото	5 400	8	PRO3401.09
Шампань	5 400	8	PRO3401.70
Бронза	5 400	8	PRO3401.27

Направляющий профиль верхний

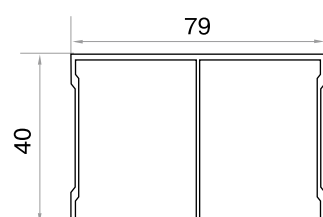

Цвет	Длина, мм	Упаковка, шт.	Артикул
Серебро	5 800	4	PRO3402.02
Золото	5 800	4	PRO3402.09
Шампань	5 800	4	PRO3402.70
Бронза	5 800	4	PRO3402.27

Направляющий профиль нижний

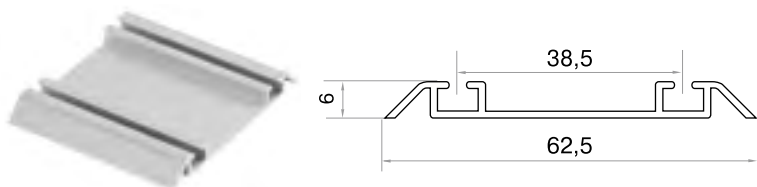

Цвет	Длина, мм	Упаковка, шт.	Артикул
Серебро	5 800	8	PRO3403.02
Золото	5 800	8	PRO3403.09
Шампань	5 800	8	PRO3403.70
Бронза	5 800	8	PRO3403.27

Планка горизонтальная нижняя

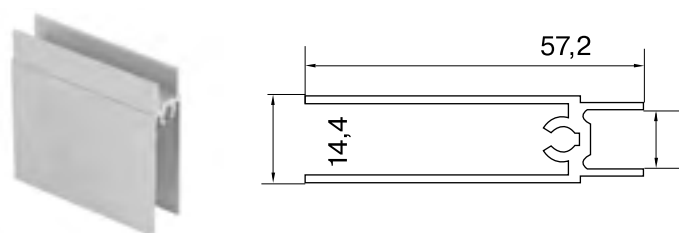

Цвет	Длина, мм	Упаковка, шт.	Артикул
Серебро	5 800	8	PRO3405.02
Золото	5 800	8	PRO3405.09
Шампань	5 800	8	PRO3405.70
Бронза	5 800	8	PRO3405.27

Планка горизонтальная верхняя

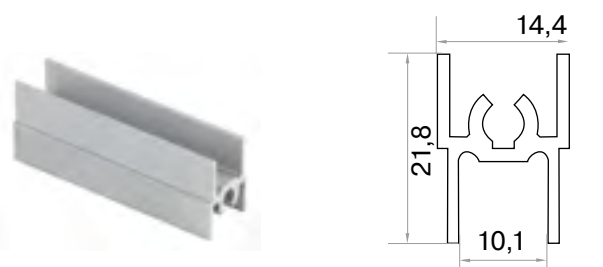

Цвет	Длина, мм	Упаковка, шт.	Артикул
Серебро	5 800	8	PRO3406.02
Золото	5 800	8	PRO3406.09
Шампань	5 800	8	PRO3406.70
Бронза	5 800	8	PRO3406.27

Планка средняя

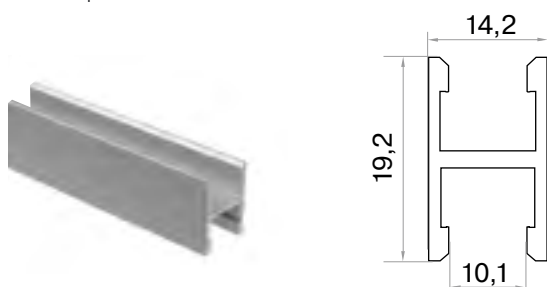

Цвет	Длина, мм	Упаковка, шт.	Артикул
Серебро	5 800	8	PRO3404.02
Золото	5 800	8	PRO3404.09
Шампань	5 800	8	PRO3404.70
Бронза	5 800	8	PRO3404.27

Планка средняя

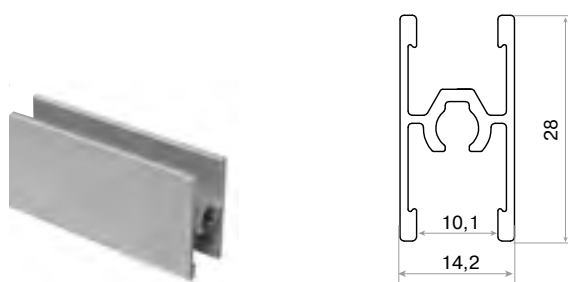





Цвет	Длина, мм	Упаковка, шт.	Артикул
Серебро	5 800	8	PRO3417.02
Золото	5 800	8	PRO3417.09
Шампань	5 800	8	PRO3417.70
Бронза	5 800	8	PRO3417.27

Алюминиевые профили для шкафов-купе Classic

- Материал – алюминиевый сплав 6063 по ГОСТ 22233-2001
- Окутка высококачественной пленкой ПВХ (IMAWELL, Германия)
- Порошковая окраска в камере
- Высокое качество поверхности
- Индивидуальная упаковка каждого типа профиля

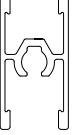

Тип сечения						
Черный муар	PRO3401.06	PRO3402.06	PRO3403.06	PRO3405.06	PRO3406.06	PRO3417.06
Белый муар	PRO3401.17	PRO3402.17	PRO3403.17	PRO3405.17	PRO3406.17	PRO3417.17
Белый глянец	PRO3401.07	PRO3402.07	PRO3403.07	PRO3405.07	PRO3406.07	PRO3417.07
Капучино	PRO3401.18	PRO3402.18	PRO3403.18	PRO3405.18	PRO3406.18	PRO3417.18
Гриджио тач	PRO3401.25	PRO3402.25	PRO3403.25	PRO3405.25	PRO3406.25	PRO3417.25
Бейлиз тач	PRO3401.26	PRO3402.26	PRO3403.26	PRO3405.26	PRO3406.26	PRO3417.26
Терра тач	PRO3401.28	PRO3402.28	PRO3403.28	PRO3405.28	PRO3406.28	PRO3417.28
Латтерия тач	PRO3401.29	PRO3402.29	PRO3403.29	PRO3405.29	PRO3406.29	PRO3417.29
Ясень шимо темный с тиснением	PRO3401.24	PRO3402.24	PRO3403.24	PRO3405.24	PRO3406.24	PRO3417.24
Клён с тиснением	PRO3401.65	PRO3402.65	PRO3403.65	PRO3405.65	PRO3406.65	PRO3417.65
Дуб дымчатый с тиснением	PRO3401.46	PRO3402.46	PRO3403.46	PRO3405.46	PRO3406.46	PRO3417.46
Венге темный с тиснением	PRO3401.83	PRO3402.83	PRO3403.83	PRO3405.83	PRO3406.83	PRO3417.83

Доводчики для системы PRO

Комплект доводчиков (2 шт.) на 1 дверь, для системы PRO



Состав комплекта:

- Доводчик универсальный - 2 шт.
- Ролик нижний - 2 шт.
- Активатор доводчика - 2 шт.
- Установочный комплект - 1 шт.

Предназначен для обеспечения плавного закрывания одной двери в обоих направлениях. При использовании комплекта на 2 двери купе необходимо дополнительно приобрести комплект роликов на симметричную (FRM2445) или асимметричную (FRM2446) дверь. Схему установки доводчика смотрите на сайте www.tbm.ru

артикул	упаковка, комп.
PRO0408	1

Материал : пластик, сталь

Доводчик для узкой двери, для системы PRO



Состав комплекта:

- Доводчик универсальный - 1 шт.
- Ролик нижний - 2 шт.
- Активатор доводчика - 1 шт.
- Ответный ролик с верхним упором - 1 шт.
- Установочный комплект - 1 шт.

Предназначен для обеспечения плавного закрывания и предотвращения опрокидывания и перекоса узких и высоких дверей в проеме.

артикул	упаковка, комп.
PRO0408.B	1

Материал : пластик, сталь

Доводчик для средней двери, для системы PRO



Состав комплекта:

- Доводчик для средней двери - 1 шт.
- Активатор доводчика - 1 шт.
- Установочный комплект - 1 шт.

Предназначен для плавного закрывания и точного позиционирования средней двери в обозначенном месте шкафа, позволяет открывать дверь в обе стороны.

артикул	упаковка, комп.
PRO0408.MD	1

Материал : пластик, сталь

Комплект роликов (2+2) на асимметричную дверь



артикул	материал	упаковка, компл.
FRM2446	сталь	100
PRO2446*	сталь	100

(без сборочных саморезов)

Индивидуальная упаковка в пакет

* для системы PRO

Комплект роликов (2+2) на симметричную дверь



артикул	материал	упаковка, компл.
FRM2445	сталь	100
PRO2445*	сталь	100

(без сборочных саморезов)

Индивидуальная упаковка в пакет

* для системы PRO

Позиционер для нижнего ролика



артикул	материал	упаковка, шт.
FRM2434/1	сталь	100

Жесткость средняя

Комплект петель для распашной двери



артикул	материал	упаковка, шт.
FRM2442	сталь+пластик	500

Состав комплекта: 2 петли, 2 втулки, 2 фиксирующих винта

Зажим для фиксации щеточного уплотнителя



артикул	материал	упаковка, шт.
FRM2443	сталь	200

* Отгружается только нормой упаковки (200 шт).

Скотч двухсторонний



артикул		ширина	упаковка
FRM1012	тонкий красный лайнер	19 мм	50 м
FRM1013	толстый голубой лайнер	19 мм	50 м
FRM1014	толстый голубой лайнер (усиленный)	19 мм	50 м

Уплотнитель для вставки 4 мм для горизонтальных профилей системы Classic Slim.



артикул	материал	упаковка, м.
FRM2417/K	ПВХ	150

Уплотнитель для вставки 4 мм



FRM2435/K



FRM2444/K

артикул для заказа	материал	упаковка, м.
FRM2435/K	ПВХ	150
FRM2444/K	ПВХ	150

Уплотнитель для вставки 8 мм



артикул	материал	упаковка, м
FRM2436/K	ПВХ	150

Щеточный уплотнитель

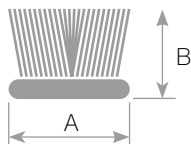

самоклеющаяся основа

артикул	A x B, мм	цвет	упаковка, м
FRM2950.61	7x6	бронза	275
FRM2950.09	7x6	золото	275
FRM2950.81	7x6	светло-бежевый	275
FRM2450.43	7x6	серый	300
FRM2950.59	7x6	ваниль	300
FRM2951.07	9.5x4	белый	300
FRM2951.05	9.5x4	коричневый	300
FRM2951.81	9.5x4	светло-бежевый	300
FRM2951.02	9.5x4	серебристый	300
FRM2951.06	9.5x4	черный	300
FRM2451.09	9x6	золото	200
FRM2451.43	9x6	серый	200
FRM2451.61	9x6	темно-коричневый	200

Сборочные саморезы Ø5 и Ø6



артикул	тип	упаковка, шт.
FRM2438/1	5x30 мм, шестигранник	100
PRO2438/1	6x30 мм, шестигранник	100